

1 Bitte für jede unterschiedliche Lichtkuppel ein Blatt ausfüllen
 BESTELLER, ADRESSE, OBJEKT.....

 BLATT NR. VON
 STK. (Anzahl der gleichen Lichtkuppeln)

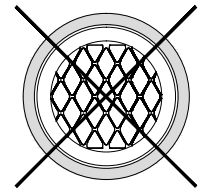
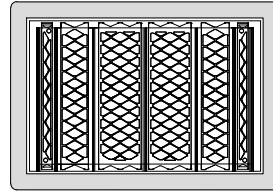

ANFRAGE AUFTRAG

NIRO VERZINKT

2 **A**
 SANI STANDARD
 zB. GEEIGNET FÜR
 SADLER

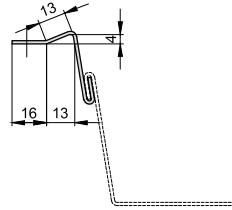

B
 zB. GEEIGNET FÜR
 ESSER - ETERNIT

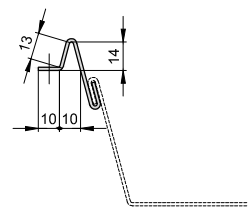

C
 zB. GEEIGNET FÜR
 LAMILUX
 AUFPREIS!

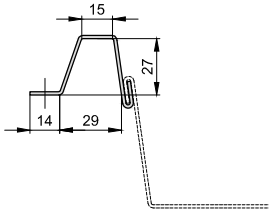

D
 zB. GEEIGNET FÜR
 ESSMANN SAFETY - RAHMEN
 AUFPREIS!

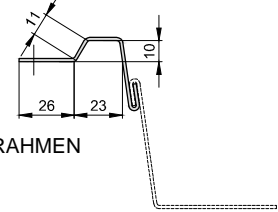

E - SONDERFORM
 SKIZZE BEILEGEN!
 AUFPREIS!

D1
 zB. GEEIGNET FÜR
 JET - RAHMEN

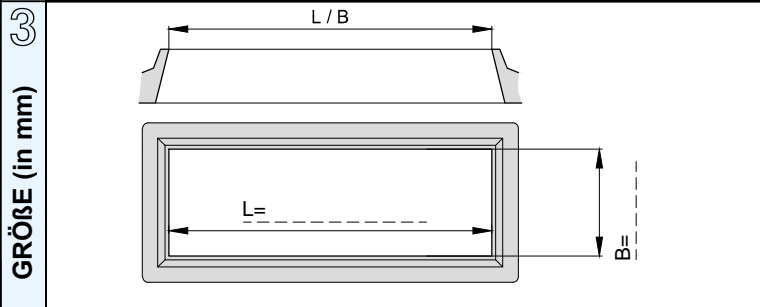
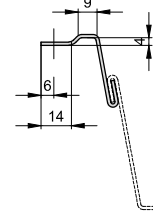

4 **OHNE AUSSCHNITT**

5 **MIT 1 MOTORAUSSCHNITT**

STANDARD = MITTIG, 200/200 - 250/250 mm
 (Genauere Öffnungsmaße vom Raster abhängig)
 SONDERAUSSCHNITT : B / T = _____
 (Preis auf Anfrage)

MIT 2 MOTORAUSSCHNITTE

STANDARD = 200/200 - 250/250 mm
 (Genauere Öffnungsmaße vom Raster abhängig)
 SONDERAUSSCHNITT : B / T = _____
 (Preis auf Anfrage)

MITTIG GETEILT FÜR MITTELBRÜCKE

STANDARD: X=ca. 300 mm, MITTIG
 SONDERABMESSUNG, ABSTAND X= _____
 (Preis auf Anfrage)

3 GETEILT FÜR DOPPELBRÜCKE

STANDARD: X=ca. 300 mm
 SONDERABMESSUNG, ABSTAND X= _____
 (Preis auf Anfrage)